

# a

## emotional light

ballet collection

LED

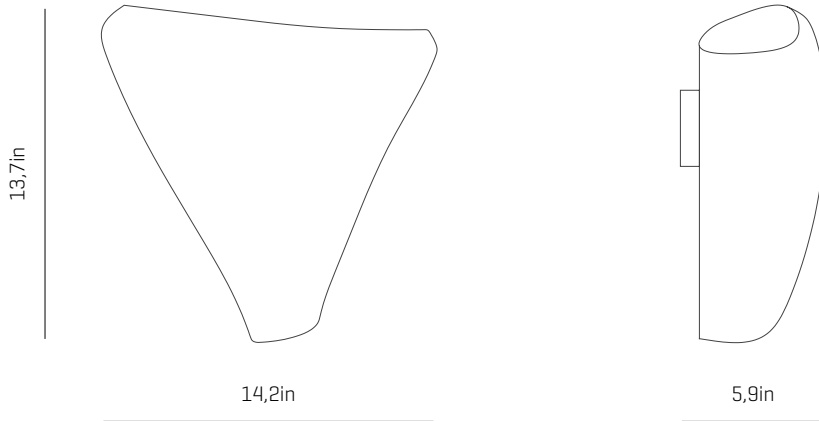

USA & Canada

ref. BA06-LD

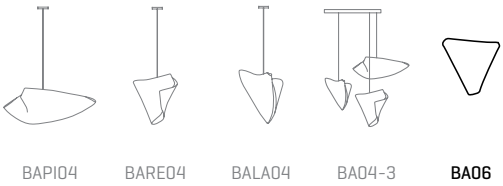

BAP104

BARE04

BALA04

BA04-3

BA06

### MATERIALS & COMPONENTS

#### LAMPSHADE

Painted stainless steel | One color to choose



BL

BE

G

T

CUSTOM  
COLOR

Bottom diffuser

#### SUPPORT AND MOUNTING OPTIONS

Painted steel

Wall lamp

#### LIGHT SOURCE BUILT IN

**120V - 60Hz**

8W 2700K 960lm built-in  
upon request 3000K 1067lm

Dimming system: PHASE CONTROL & 0-10V  
(only 120Vac TRIAC Dimmers)

### OTHER DATA

#### NET WEIGHT

2,3lb

#### PACKAGING

17,3x 17,3x 7,9in  
4,2lb

#### ELECTRICAL FEATURES



#### CERTIFICATIONS



## emotional light

## Ballet

ref. BA06-LD

Suitable for indoor use, at 77°F

Convient pour une utilisation en intérieur à une température ambiante de 77°F

Apta para uso interior a temperatura ambiente de 77°F

Box contains | Contenu de la boîte | Contenido de la caja:

**A** - Lampshade | Abat jour | Tulipa [1]**B** - Holding piece | Pièce de fixation | Pieza de sujeción [1]**C** - Security screws | Vis de sécurité | Tornillos de seguridad [2]**D** - Canopy | Rosace | Florón [1]**E** - Electrical disposal | Domino électrique | Ficha [4]**F** - Screws | Vis | Tornillos [2]

LED

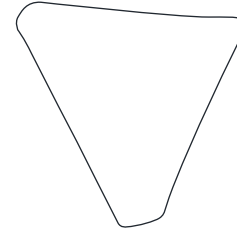
PHASE CONTROL  
0-10V

SAFETY NOTE: Switch off mains supply before commencing installation

INFORMATION DE SÉCURITÉ: Débranchez l'alimentation avant de commencer l'installation

INDICACIÓN DE SEGURIDAD: Desconecte la alimentación eléctrica antes de empezar la instalación

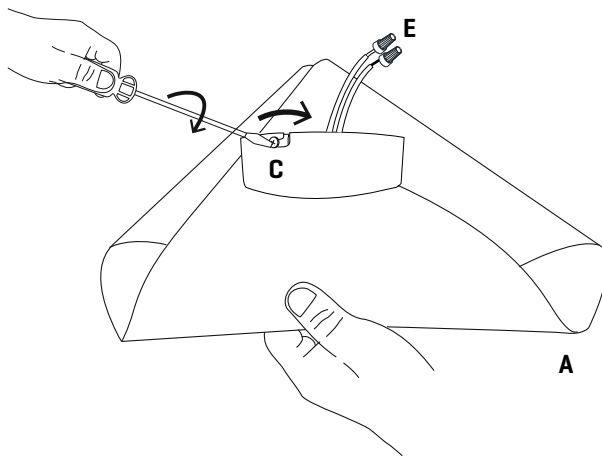

1

Loosen the safety screws [C] without removing them from the holding piece and turn it to access the interior of the luminaire.

Desserrer les vis de sécurité [C] sans les retirer du pont et retirer la pièce de serrage pour accéder à l'intérieur du luminaire.

Afloje los tornillos de seguridad sin llegar a sacarlos del puente y girelo para acceder al interior de la luminaria.

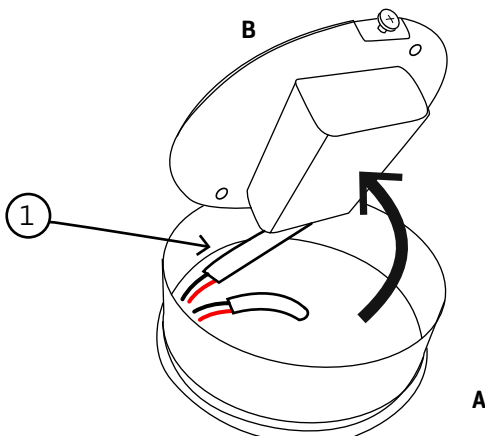

2

Separate the fixing bridge

① The cable indicated is the DC OUT. This will be connected in step 4.

Séparez le pont de fixation.

① Le câble est indiqué est DC OUT. Ce sera connecté à l'étape 4.

Separe el puente de fijación

① El cable indicado es el DC OUT. Éste se conectará en el paso 4.

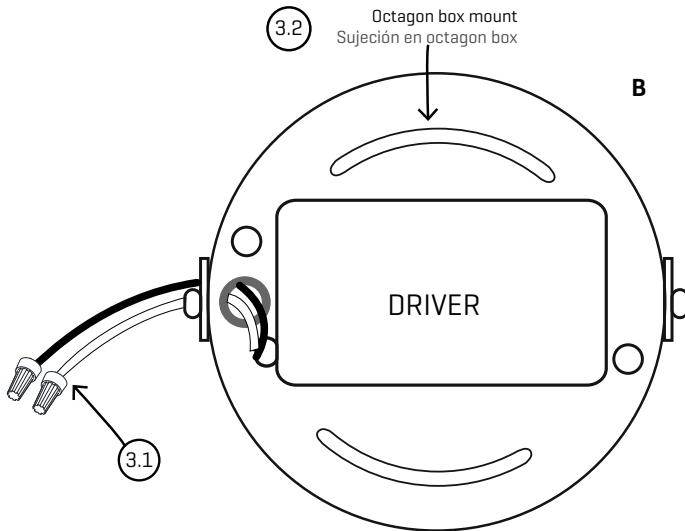

Correct position

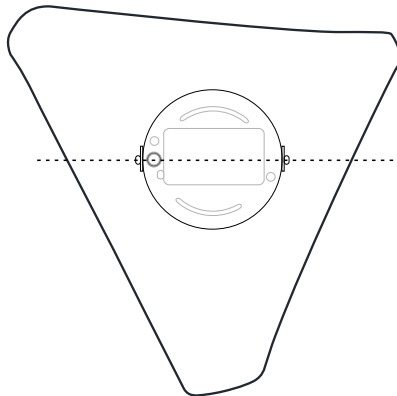

### 3

Schematic of the fixing system:

- ③.1 Electrical connection
- ③.2 Drills fixed to the octagon box

3.1 Pass the electric cables to the interior and do the electric connection inside the octagon box.

schéma du système de fixation:

- ③.1 connexions électriques
- ③.2 Trous de fixation au support électrique

3.1 Passez les câbles électriques à l'intérieur et effectuez le raccordement électrique.

Esquema del sistema de fijación:

- ③.1 Conexión eléctrica
- ③.2 Taladros fijación a soporte eléctrico

3.1 Pase el cable eléctrico y realice la conexión eléctrica en el interior de la caja de conexiones.

#### COMPATIBLE PHASE-CUT DIMMERS

LUTRON: S-603PG / DVELV-303P / CT-103P / SELV-300P / DVCL-153P / MAELV-600 / DV-600P

LUTRON: FAELV-500 / TGCL-153PTG-600P / S-600P / LG-600P

LEVITON: IPI06-1LZ / 6631-2 / 6683-IW / IP04 / 6161 / 6633-P / VPE06

COOPER: SLC03P / DLC03P / DAL06P

LIGHTOLIER: ZP260QEW

#### COMPATIBLE 0-10V DIMMERS

LUTRON: NOVA SERIES [part number NFTV]

LUTRON: DIVA SERIES [PART NUMBER DVTV]

LEVITON: ILLAMTECH SERIES [PART NUMBER IP710-DL]



**CABLE PURPLE AND GREY**  
0-10V ONLY  
DO NOT CONNECT  
TO AC POWER LINE  
(will void warranty)

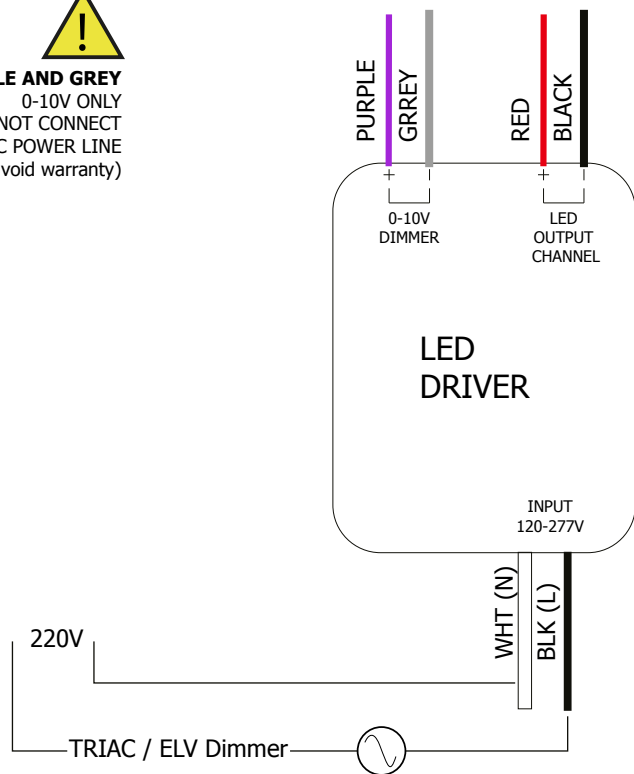

### 4

TRIAC / ELV regulation diagram

Schéma de régulation TRIAC / ELV  
Diagrama para la regulación TRIAC / ELV



**CABLE PURPLE AND GREY**  
0-10V ONLY

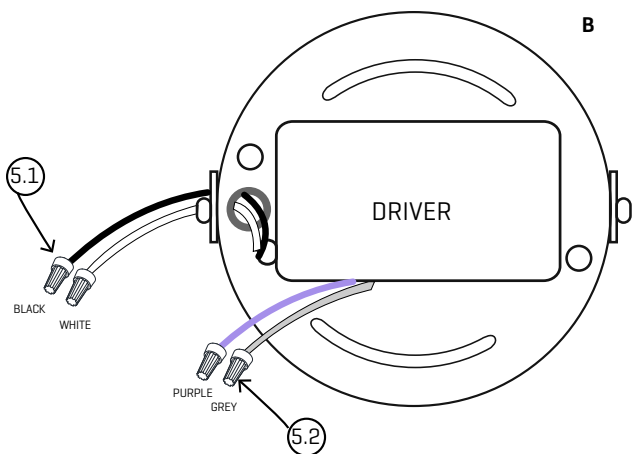

COLOR CODE: PHASE (L) - BLACK | (5.1)  
NEUTRAL (N) - WHITE  
EARTHING (⊕) - GREEN AND YELLOW  
DIMMING (+) - PURPLE | (5.2)  
DIMMING (-) - GREY

CODE COULEUR: PHASE (L) - NOIR | (5.1)  
NEUTRE (N) - BLANC  
TERRE (⊕) - VERT ET JAUNE  
DIMMING (+) - PURPLE | (5.2)  
DIMMING (-) - GREY

CÓDIGO DE COLORES: FASE (L) - NEGRO | (5.1)  
NEUTRO (N) - BLANCO  
TOMA TIERRA (⊕) - VERDE Y AMARILLO  
DIMMING (+) - VIOLETA | (5.2)  
DIMMING (-) - GRIS

### 5

#### ONLY DIMMING 0-10V

This driver is compatible with 0-10V regulators. To do this, you must connect the gray [-] and violet cables, respecting the indicated color code.

Do not touch these cables [5.2] if you do not have a 0-10V dimmer.

#### UNIQUEMENT RÉGLEMENTATION 0-10V

Ce pilote est compatible avec les régulateurs 0-10V.

Pour ce faire, vous devez connecter les câbles gris [-] et violet en respectant le code couleur indiqué.

Ne touchez pas ces câbles [5.2] si vous n'avez pas de régulateur 0-10V.

#### SOLAMENTE REGULACIÓN 0-10V

Este driver es compatible con reguladores 0-10V. Para ello debe conectar los cables gris [-] y violeta tal respetando el código de colores indicado.

No toque estos cables [5.2] en caso de no disponer regulador 0-10V.

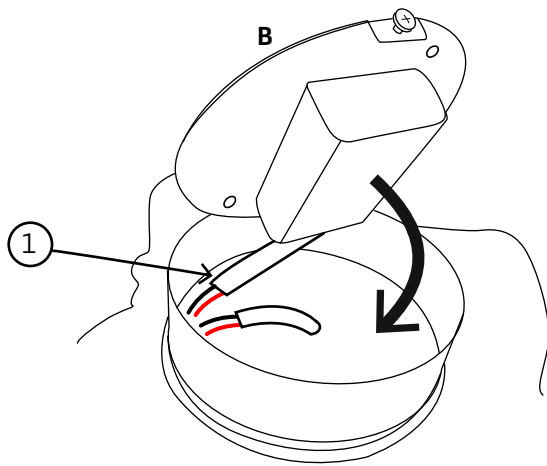

## 6

Make the DC OUT electrical connection on the orange connection disposal, respecting the color code [red-red, black-black].

These cables are those indicated in step 2.

Fit the tulip in the clamping piece and twist it to lock and close it and tighten the security screws.

Effectuez la connexion électrique DC OUT sur la fiche de connexion orange en respectant le code de couleur [rouge-rouge ; noir-noir].

Ces câbles sont comme indiqué à l'étape 2.

Emboîtez le couvercle sur la pièce de serrage et tournez-le pour le verrouiller en place. Serrez les vis de blocage.

Realice la conexión eléctrica DC OUT en la ficha de conexión naranja respetando el código de colores [rojo-rojo; negro-negro].

Estos cables son los indicados en el paso 2.

Encaje la tulipa en la pieza de sujeción y giréla para dejarla fijada y cerrada. Apriete los tornillos de seguridad.